

2 ŽIČNI INTERCOM SUSTAV DT437-D4

4.3" TFT MONITOR U BOJI



- Pažljivo pročitajte ovaj priručnik prije uporabe proizvoda kojeg kupite i dobro ga čuvajte za buduću uporabu
- Imajte na umu da slike i skice u ovom priručniku mogu biti različite od stvarnog proizvoda

1. Dijelovi i funkcije

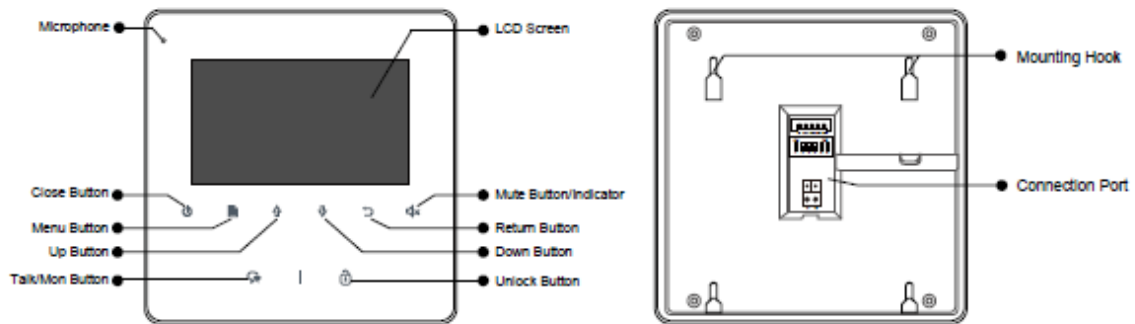

Opis Terminala

SW +, SW-: Povezivanje tipke za zvono na vratima luka.

RING, GND: Dodatni priključak za buzzer.

NC: Rezervirano.

L1, L2: Bus Terminal

DIP prekidači: Može se konfigurirati ukupno 6 bitova.

Bit1 ~ Bit5: koristi se za postavljanje korisničkog koda.

Bit6: Prekidač za podudaranje impedancije videozapisa.

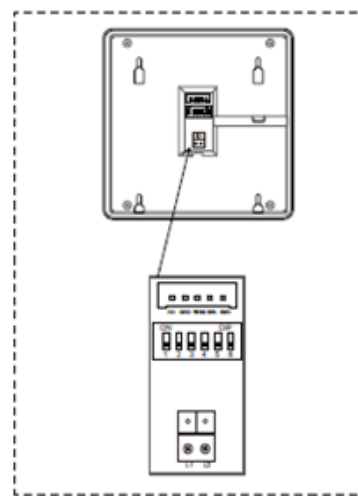

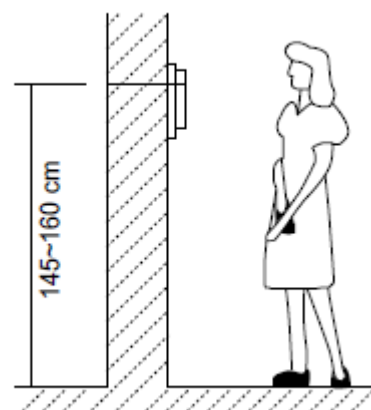
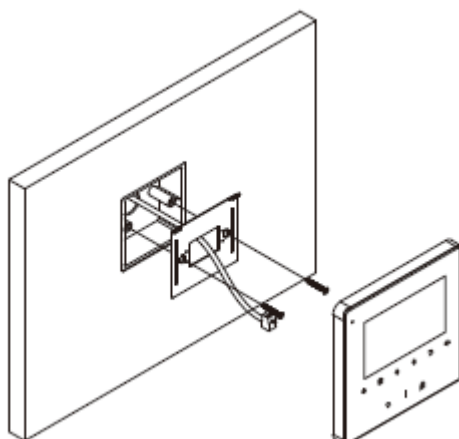

2. Postavljanje Monitora



1. Pomoću vijaka učvrstite nosač za montažu na montažnu kutiju uključuje držač (za pričvršćivanje montaže potrebna su dva komada vijaka 4X25 za Nosač), posebni 2-žični priključci za povezivanje s monitorom.

2. Ispravno spojite sustav (pogledajte kasnije poglavlje povezivanja) i tada postavite monitor na držač za montažu .



3. Glavni Izbornik

Pritisnite  **Menu** /  **Close** tipku, u standby modu, glavni izbornik će biti prikazan





4. Osnovno otpuštanje vrata

1. Pritisnite tipku **CALL** na vanjskoj stanici. Monitor zvuči, a na zaslonu se prikazuje slika posjetitelja.

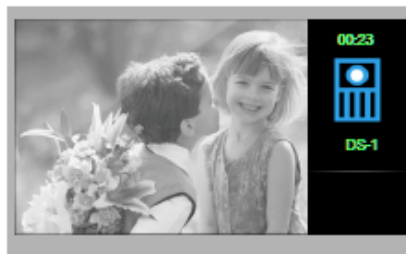
2. Pritisnite gumb  **Talk / Mon** na monitoru, možete komunicirati slobodno s posjetiteljem 90 sekundi. Nakon završetka komunikacije, ponovno pritisnite tipku  **Talk / Mon** (Gumb za zatvaranje) da biste prekinuli komunikaciju. Ako se nitko ne javlja na telefon, zaslon će se automatski isključiti nakon 40 sekundi.



3. Za vrijeme razgovora pritisnite gumb  **Unlock** kako biste otpustili prva vrata.

4. Kada je monitor u stanju čekanja, pritisnite  **Talk/Mon** gumb (ili odaberite **Monitor By Select** gumb na glavnom izborniku, pritisnite  **Menu** gumb za potvrđivanje, tada ćete ući

u izbornik select a camera page gdje možete koristiti  gumb za odabir kamere koju želite), zaslon može prikazati pogled izvana.

5. Funkcije Intercoma

Kada je monitor u standby modu, pritisnite **Menu** tipku za ulazak na glavni izbornik. Koristite **↑ / ↓** Tipku za pomicanje prema gore / dolje za odabir stavke Intercom Call, pritisnite **Menu** tipku za ulazak na intercom stranicu, imate 3 stavke za označiti.

1. **Namelist Call**: Korisnik u jednom apartmanu može nazvati druge apartmane u sustavu.

Sustav će automatski stvoriti imenik. Koristite **↑ / ↓** tipku za označavanje imena. Na zaslону zatim pritisnite tipku **Menu(izbornik)** za povezivanje (Napomena: 1.Ponovno pritisnite tipku „MENU“ za ponovno biranje. DIP Switch kodovi monitora nisu isti.)

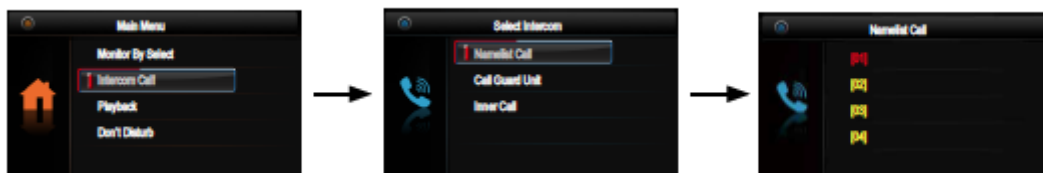

Koristite strelice za odabir **Intercome call**, nakon toga pritisnite Menu tipku za potvrdu

Koristite strelice za odabir **Namelist Call**, nakon toga pritisnite **Menu** gumb za potvrdu

Koristite strelice za odabir stavke koju želite, nakon toga pritisnite **Menu** za uspostavu poziva

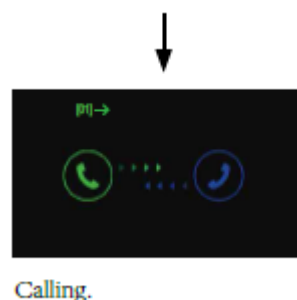

2. **Call Guard Unit** : Monitor može biti dodijeljen kao Monitor jedinice zaštitara; kada Jedinica Monitora Zaštitara odgovara na poziv, započinje razgovor s osobom stražara.

3. **Inner Call**: Unutarnji poziv: Ako je više monitora instalirano u istom stanu, odaberite Unutarnji poziv, svi ostali monitori će zvoniti istovremeno, koji god monitor odgovori na poziv, započinje razgovor, a ostali monitori će prestati zvoniti u isto vrijeme. (Postavka DIP prekidača svih monitora mora biti ista.)

6. Ne Ometaj Funkcija

Kada je monitor u **Stand By modu**, odaberite **Menu** gumb za ulazak na glavni izbornik.

Koristite strelice za navigiranje do **Ne Ometaj** stavke, pritisnite **Menu** gumb (ili pritisnite  **Mute** Gumb direktno) za ulazak na **Ne Ometaj** stranice, imate 4 stavke za odabir:

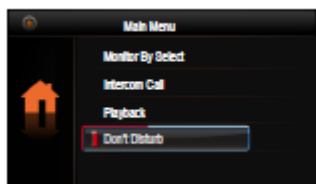

Koristite Strelce za odabir **Ne Ometaj** stavku, tada pritisnite **Menu** tipku za potvrdu.

Menu za potvrdu

7. Preusmjeravanje poziva.

Kada je monitor u **Stand By** modu, press Menu tipku za ulazak na glavni izbornik. Koristite Strelce kako bi se mogli navigirati gore/dolje kako bi mogli odabrati **Preusmjeravanje Poziva**, tada pritisnite tipku **Menu** za ulazak na stranicu **Preusmjeravanje Poziva**, imate 3 stavke za odabir.

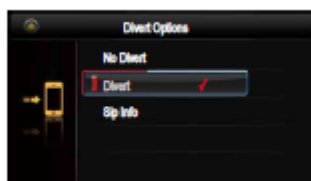
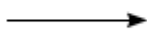
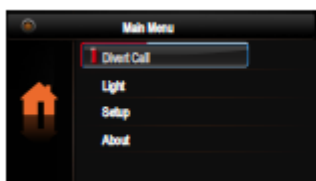

Koristite Strelce za odabir Preusmjeravanje Poziva, tada pritisnite **Menu** tipku za potvrdu

Koristite **Strelce** za odabir stavke koju želite, tada pritisnite **Menu** tipku za potvrdu.

1. **Ne Preusmjeravaj**---pozivi s vanjske pozivne jedinice neće biti preusmjereni.

2. Preusmjeri

Dva moda se mogu odabrati

* Kada je funkcija **Preusmjeravaj** aktivirana a **Ne Ometaj** funkcija nije aktivirana, način

Preusmjeravanja poziva je **Preusmjeravaj, ako se nitko ne javi**

*Kada su funkcije **Preusmjeravaj** i funkcija **Ne Ometaj** aktivirane, način **Preusmjeravanja** je **Preusmjeravaj, odmah.**

3. **Sip Info**-----Odaberite tu stavku za pregled Sip Information i za dobivanje QR koda, odabirom tipke **Menu** moguće je izmijeniti zaporku.

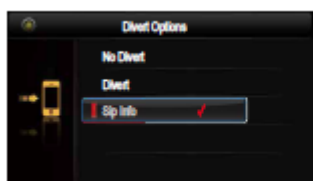

8. Preuzimanje Setup 2Easy Aplikaciju

1. Skenirajte i preuzmite 2Easy APP, ili potražite „2Easy“ na APP trgovini

IOS



Android



2. Dozvoliti aplikaciji „2Easy“ pristup internetu i kameru.

„Preusmjeravaj“ > „SIP Info“, ostanite na stranici od „SIP Info“ na aplikaciji „2Easy“ u gornjem desnom kutu odaberite QR Skenere s kojim skenirate dane QR kodove i odaberite „Spremi“.

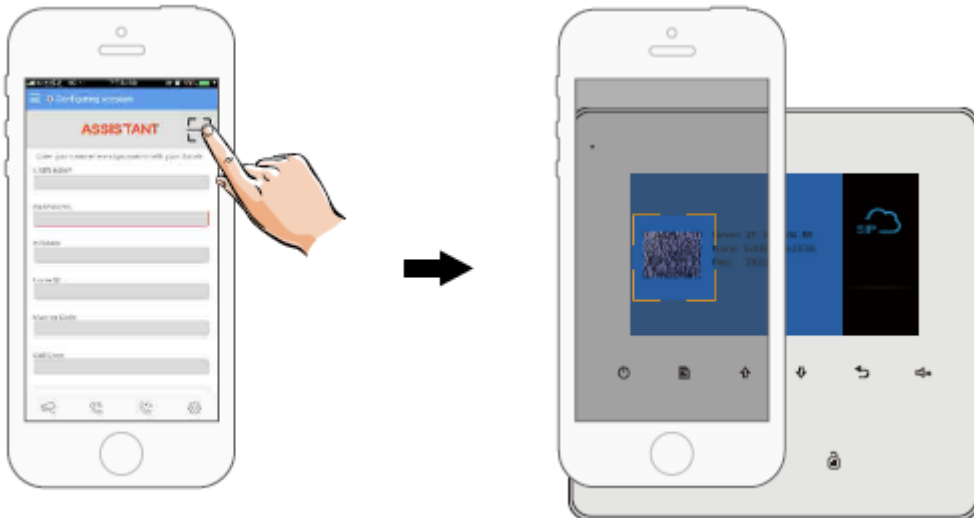

3. Onemogućiti „IPV6“ na aplikaciji 2Easy.

Većina internet distributora ne podržavaju IPV6 svojstvo, molimo da ručno onemogućite kroz slijedeće korake:

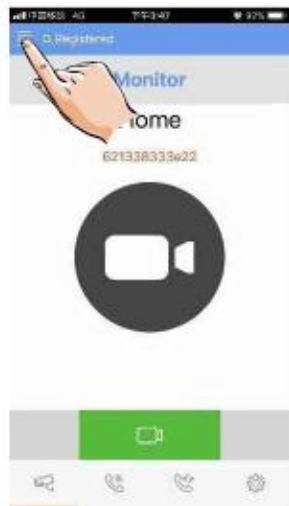

Odaberite ovdje za isključivanje

4. Nakon prijave na SIP Korisnički Račun na „2Easy“ APP, provjerite na „status traci“, ili pritisnite „Registered“ područje za ručno registriranje, sve dok 2Easy APP ne prikaže:



9. Nadzorna stanica za nadzor preko 2Easy APP

Na 2 Easy APP, pritisnite „Monitor“ i pričekajte par sekundi (zbog dvožičnog komunikacijskog sustava potrebno je oko 12 sekundi da se pojavi video), plavi ekran je normalan dok se ne provjeri zaporka i kod monitora.



10. Funkcije osvjetljenja

Kada je monitor u „Stanju mirovanja“ pritisnite tipku **Menu** za ulazak na glavni izbornik. Koristite **Strelice** za navigiranje gore/dolje kako bi mogli odabrati „Osvjetljenje“, pritisnite **Menu** tipku kako bi ušli na stranicu „opcije osvjetljenja“, gdje imate 3 stavke za odabrat.

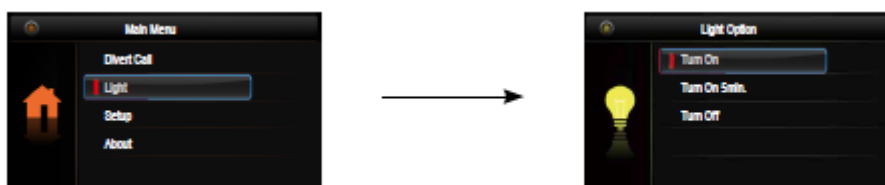

Koristite strelice za odabir stavke **Osvjetljenje**, tada odaberite **Menu** tipku za potvrdu.

Koristite strelice za odabir stavke koju želite, Tada odaberite **Menu** tipku za odabir.

1. **Uključeno:** Odaberite za uključivanje Osvjetljenja, automatski se gasi nakon 60 sekundi.
 2. **Uključiti na 5min:** Odaberite za uključivanje Osvjetljenja, automatski će biti ugašeno nakon 5 minuta.
 3. **Isključiti:** Odaberite za isključivanje Osvjetljenja.
- Napomena: Opcija Osvjetljenja će biti aktivirana jedino ako je u sustav implementiran DT-RLC modul. u suprotnom, ova funkcija je ne važeća. Za više informacija, detaljno proučite DT-RLC korisničku uputu.

11. Funkcija Postavki

Kada je monitor u stanju mirovanja, odaberite **Menu** tipku kako bi ušli u glavni izbornik. Koristite se strelicama kako bi mogli navigirati gore/dolje za odabir **Postavke**, odaberite **Menu** tipku kako bi ušli u korisničku stranicu, imate 4 stavke za odabrati.

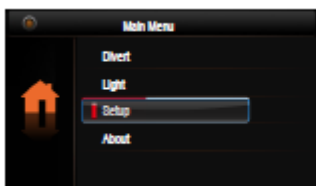

Koristite strelice za odabir **Postavke**, tada pritisnite **Menu** tipku za potvrdu

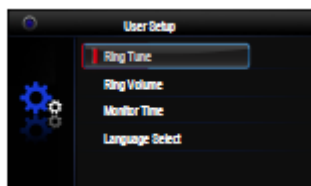

Koristite strelice kako bi odabrali stavku koju želite, Tada pritisnite **Menu** tipku za potvrđivanje.

1. **Melodija Zvona:** Odaberite za postavljanje meodije za Door Staion, Intercom i Door Bell.
2. **Glasnoća Zvona:** Odaberite za postavljanje glasnoće.
3. **Vrijeme Monitora:** Odaberite za postavljanje vremena koje se prikazuje na Monitoru.
4. **Odabir Jezika:** Odaberite za postavljanje Jezika.

12. Postavke Parametra Monitora

12.1 Kako ući na stranicu postavki instalacije

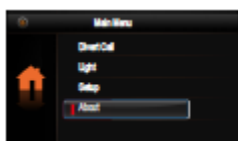

Koristite strelice za odabir stavke **About**, Pritisnite **Zaključaj** tipku tada pritisnite **Menu** tipku za potvrdu.

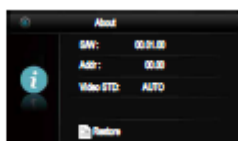

Pritisnite **Zaključaj** tipku i držite 3 sekunde

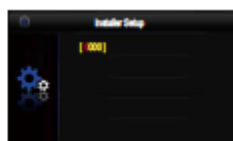

Koristite strelice za povećanje/smanjenje vrijednosti, tada pritisnite **Menu** tipku za potvrdu.

12.2 Reset na Tvorničke Postavke

Odaberite **Menu** tipku za ulazak na stranicu Reset Na Tvorničke Postavke, tada pritisnite **Menu** tipku za potvrdu.

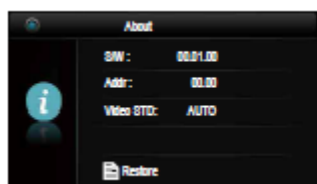

Menu tipku za ulazak na stranicu Reset Na Tvorničke Postavke

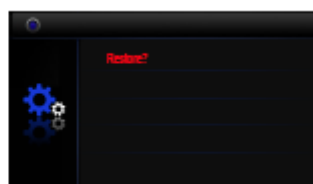

Pritisnite **Menu** tipku za potvrdu

12.3 Postavke kodova.

Code	Setting Item	Code	Setting Item
2419	Project Initialize	8018-8020	Video Display Standard
2500-2549	RM Parameter Set	8401-8499	Unlock Time
8000-8003	Setting master/slave monitor	9004-9005	United Door Ring or not
8004-8005	Guard Unit Enable	9015-9016	Intercom On/Off
8006-8007	Panel on/off as slaver called	9017-9018	Doctor Function On/Off
8010-8011	Unlock Mode:Close/Open	9020-9021	Hearing Aid(T-coil) On/Off
8016-8017	Bypass Enable/Disable		

12.4 Postavke Žaštitorskog Monitora

Monitor može biti dodjeljen kao Monitor Zaštitara ,kada zaštitraski monitor prihvati poziv, razgovor s zaštitarom je uspostavljen.
Kod 8004 se koristit za postavljanje Monitora Zaštitara, a kod 8005 se koristit za isključivanje navedene mogućnosti.

12.5 Kako Podesiti adresu Slave Monitora

Maksimalno 4 monitora se mogu povezati u jednom Apartmanu, jedan Master monitor zajedno sa 3 Slave monitora, sukladno tome se adresa treba postaviti ispravno.

Kod 8000 se koristi za postavljanje Master monitora
Kod 8001 se koristi za postavljanje prvog Slave monitora
Kod 8802 se koristi za postavljanje drugog Slave monitora
Kod 8003 se koristi za postavljanje trećeg Slave monitora

12.6 Kako postaviti da i Slave monitori prikazuju video

Po zadanim postavkama, u trenutku zaprimanja poziva svi monitori zvone, no samo Master monitor prikazuje sliku dok Slave monitori ne mogu.Naravno postavke se mogu promijeniti,unošenjem Koda 8006 postavljate postavke tako da u slučaju zaprimanja poziva svi monitori prikazuju sliku te ujedno i zvone.

Pritisnite pozivnu tipku



Prilikom poziva svi monitori prikazuju sliku u isto vrijeme



Master monitor



slave monitor

12.7 Kako postaviti parametre zaključavanja

Mod Zaključavanja

Postoje dva moda zaključavanja: 1.power-on- to-unlock type:unlock mode=0(by default)
2.power-off-to-unlock type:unlock mode=1

Kod 8010 postavlja mod zaključavanja na 0

Kod 8011 postavlja kod zaključavanja na 1

Vrijeme Zaključavanja:

Vrijeme zaključavanja možete sami promijeniti u bilo koje vrijeme.Može biti podešeno od 1 do 9 sekundi.

Kod 8021 do 8029 se koristi za podešavanja vremena zaključavanja od 1 do 9 sekundi

12.8 Postavke Korisničkoga Koda

Unutar DT sustava, svaki apartman mora imati jedinstven indentifikacijski Korisnički Kod.

DIP preklopnici se koriste za postavljanje Korisničkoga Koda za svaki monitor

Bit-1 do Bit-5 koriste se za postavku korisničkog koda. Vrijednost je od 1 do 32, koja imaju 32 različita koda za 32 apartmana.

Kada je u jednom apartmanu instalirano više monitora,monitori moraju koristiti istu postavku korisničkoga koda, a Master/Slave način se treba postaviti na monitoru

Bit-6 je prekidač terminala, koji se mora podesiti na On ako se monitor nalazi na kraju linije (sabirnice), inače se mora postaviti na OFF.

Bit-6 terminal postavke:

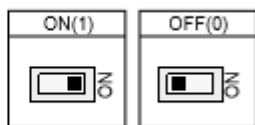
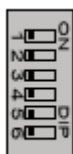

Bit state	Setting	Bit state	Setting
	Monitor not at the end of the line.		Monitor at the end of the line.

Bit state	User Code	Bit state	User Code	Bit state	User Code
	Code=1		Code=12		Code=23
	Code=2		Code=13		Code=24
	Code=3		Code=14		Code=25
	Code=4		Code=15		Code=26
	Code=5		Code=16		Code=27
	Code=6		Code=17		Code=28
	Code=7		Code=18		Code=29
	Code=8		Code=19		Code=30
	Code=9		Code=20		Code=31
	Code=10		Code=21		Code=32
	Code=11		Code=22		

13.Osnovno Povezivanje

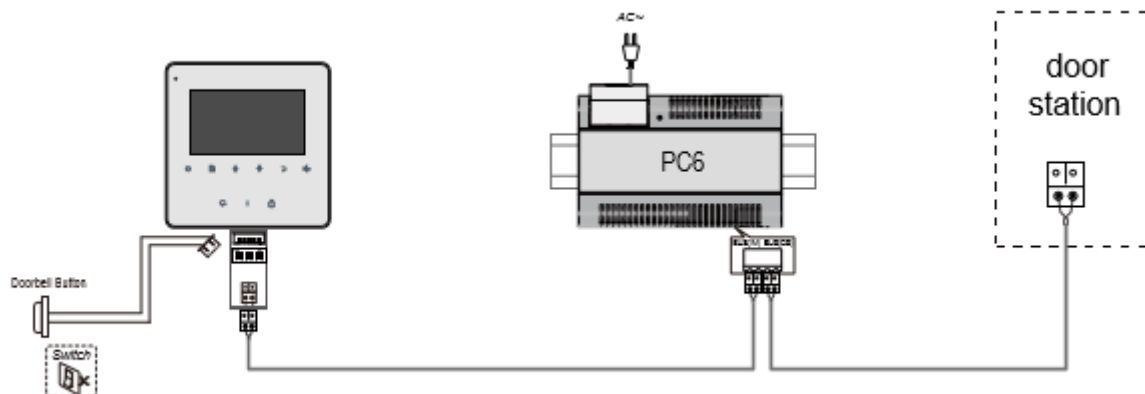

14.Posvake Zaslona i Glasnoće

Tijekom nadgledanja ili razgovora, pritisnite tipku **Menu**, prikazati će Vam se **Adjust Menu**. Pomoću tipke **Menu** odaberite stavku prilagodbe. Koristite tipku za smanjenje/povećanje vrijednosti, pritisnite tipku za povratak kako bi ste zatvorili stranicu za podešavanje.

1. ukupno 4 mogućnosti zaslona mogu se odabrati u nizu: Kontrast, Svjetlina, Boja i Glasnoća
2. Svjetlina i Boja se odnose na kvalitetu slike, podesite vrijednosti kako bi dobili najbolju kvalitetu slike.
3. Glasnoća se odnosi na glasnoću melodije zvona i glasnoću komunikacije tijekom poziva



15. Specifikacije

- **Napajanje za unutarnji jedinicu(monitor):** DC20~28V
- **Potrošnja:** Način Mirovanja 0.17W, Način Rada 4.7W
- **Zaslona:** 4.3 inch digital color TFT
- **Rezolucija Zaslona:** 480(R,G,B)x272pixels
- **Video Signal:** 1Vp, 75480(R,G,B)x272 pixels
- **Ožičenje:** 2 žični, bez polariteta
- **Trajanje Videopoziva:** 40 sekundi
- **Trajanje Poziva:** 90 sekundi
- **Dimenzije:** 137(V)x137(Š)x17(D)mm

Dizajn i specifikacije mogu se mijenjati bez prethodne obavijesti korisniku. Pravo na tumačenje i autorska prava ovog priručnika su sačuvani.

DT-ENG-437/D4-V1